

Pasos de Instalación del Grifo

1. Verifique que los tubos de cobre roscados de las líneas de abastecimiento de agua (14) x 2 estén instalados y apretados en la base del grifo (1).
2. Enrosque los pernos del grifo en la base del grifo (1).
3. Baje el grifo con las líneas de abastecimiento de agua de cobre y los pernos roscados del grifo dentro del orificio de la mesa del lavabo.
4. Aplique la rondana de hule (7) y el anaquel del grifo (8) al perno enroscado debajo de la mesa del lavabo, y asegure el grifo a la mesa del lavabo con las dos tuercas hexagonales (10) proporcionadas.



Pasos para la Instalación del Botón de Desagüe

1. Aplique el empaque de hule (4) al botón de desagüe (2).
2. Baje el botón de desagüe al agujero de desagüe del fondo del lavabo.
3. Aplique el empaque de hule (5) a la porción del botón de desagüe con rosca debajo del lavabo.
4. Apriete el botón de desagüe con la tuerca de desagüe (6).
5. Enrosque la trampa de botella en la porción del botón de desagüe con rosca.
6. Inserte la cola de desagüe en la apertura del lado de la trampa de botella y apriete.

Después de instalar el grifo, remueva el colador con la llave del colador proporcionada (11) y abra el grifo de agua para remover cualquier material de desecho. Vuelva a colocar el colador.

Instalación del Espejo

Taladre dos agujeros de 1/4" en la pared arriba del lavabo a la altura deseada alineada con los tornillos del espejo. Inserte los taquetes para yeso (C) en los agujeros. Atornille los dos tornillos proporcionados (B) en los taquetes para yeso y cuelgue el espejo en los tornillos.

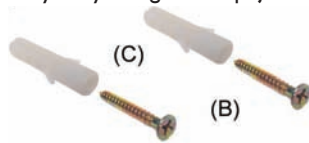
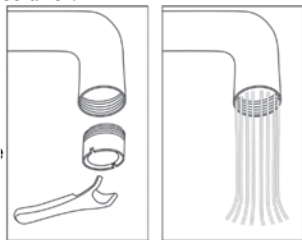

Instalación del Lavabo

Paso 1. Ubique los agujeros pre-perforados en la parte de atrás del gabinete del lavabo. Haga dos agujeros de 7/16" en la pared correspondiendo a la ubicación de los agujeros pre-perforados en la parte de atrás del gabinete. Asegure el gabinete del lavabo a la pared con los taquetes para yeso proporcionados (D), tornillos (F) y rondanas (E).

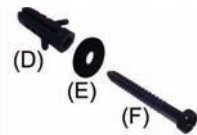

Paso 2. Inserte las copas de succión (A) en los agujeros localizados en las esquinas del gabinete del lavabo. Baje y centre la mesa del lavabo sobre el gabinete del lavabo.

Smithport Ensemble

Meets
ASME
Standards

99VTY067



VANITIES BY

LOFT



Assembly Instructions Model 99VTY067

Thank you for purchasing this product. We trust that you will be completely satisfied with your product for years to come. This product is backed by a 1 year limited warranty and has been crafted with today's lifestyles in mind.

Call Us First!! DO NOT RETURN TO STORE For immediate help with assembly or product information call our toll-free number

1-800-423-5638 extension 125

Email us at vanities@uloft.com Mon-Fri 8am to 5pm EST Our staff is ready to provide assistance Damaged or missing parts ship from our facility in 1-2 business days



IMPORTANT: DO NOT TIGHTEN BOLTS AND SCREWS UNTIL YOU HAVE COMPLETED ASSEMBLY.

Limited Warranty

University Loft Company warrants certain components of its vanity (s) to be free of defects in material and workmanship from date of purchase, as follows: nonmoving metal components for 1 year; sink for 1 year; cabinet for 1 year; hardware for 1 year. This warranty is limited to the original purchaser. This warranty does not cover damage caused by failure to properly maintain the vanity, improper cleaning, abuse, misuse, neglect, accidents, alteration or shipping. The purchaser is responsible for any initial minor assembly, for cleaning the vanity, for inspection to be certain that hardware is securely fastened, and that there are no loose or missing parts, cracks, or general instability vanities that are damaged or appear unsafe should be removed from service. For care of the coverings, dust regularly then, if needed, wipe clean with a mild solution of furniture wax on wood part. If any vanity component proves to be defective in materials or workmanship, the Company will provide replacement parts or replace the vanity, at its option: if the model you purchased is no longer available, the Company may replace it with a similar model, as determined by the Company. Please contact the Company's Customer Service department at 1-800-423-5638 extension 125, to allow the Company to preliminarily determine if the vanity might have a defect in materials or workmanship, in which event authorization will be given to return the vanity. In order to be eligible for replacement, you must receive prior return authorization and then return the vanity, prepaid, with the original sales receipt (or other proof of purchase satisfactory to the Company) and with your contact information. In no event will the Company be liable for any incidental or consequential damages, or for any loss or injury to person or property, resulting from the manufacture, sale and/or use of the vanity; provided, some states do not allow the exclusion or limitation of incidental or consequential damages, so the above limitation or exclusion may not apply to you. This warranty gives you specific legal rights, and you may also have other rights, which vary from state to state.

Customer Service

1-800-423-5638 extension 125

Email us at: vanities@uloft.com
www.loft.com

Herramientas Necesarias: Elementos Requeridos:



Limpieza:

Para mantener y proteger el lustre fino de todos los productos, sólo limpie con un paño suave y húmedo. NO USE detergentes o productos de limpieza ya que pueden dañar el acabado protector.

Ensamblaje de Grifo y Desagüe

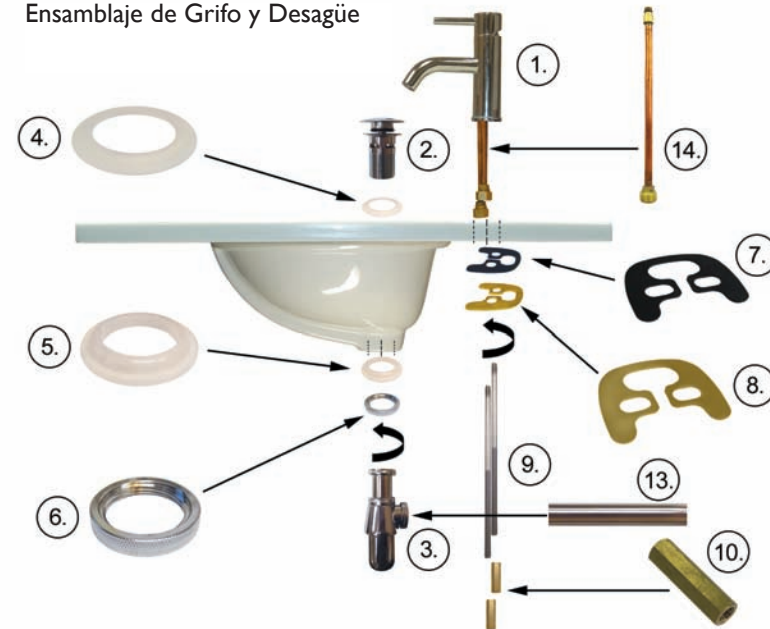

Lista de Partes

1. Grifo
2. Botón para desagüe
3. Trampa de botella
4. Empaque de hule
5. Empaque de hule
6. Tuerca de desagüe
7. Rondana de hule
8. Anaquel de grifo
9. Pernos del grifo
10. Tuerca hexágona
11. Llave de colador
12. Cinta de tubería
13. Cola de desagüe
14. Línea de abastecimiento de agua

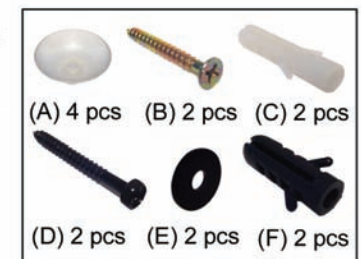
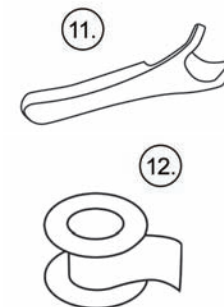



Instrucciones De Ensamblaje

Modelo 99VTY067

Le damos las gracias por adquirir este producto. Confiamos en que quede completamente satisfecho con su producto por muchos años. Este producto está respaldado por una garantía limitada de 1 año y ha sido creado atendiendo al estilo de vida de hoy día.

¡¡Llámenos Primero!! NO LO DEVUELVA A LA TIENDA. Para ayuda inmediata con el ensamblaje o información del producto llámenos sin costo alguno para

usted al siguiente número de lunes a viernes de 8am a 5pm hora del Este

1-800-423-5638 extensión 125

Escríbanos a: vanities@uloft.com. Nuestro personal le proporcionará toda la ayuda que necesite. Las piezas dañadas o faltantes saldrán de nuestro edificio en 1-2 días hábiles.



IMPORTANTE: NO AJUSTE LOS PERNOS Y TORNILLOS HASTA NO HABER COMPLETADO EL ENSAMBLADO.

Garantía Limitada

University Loft Company garantiza que ciertos componentes de sus muebles no tengan defecto alguno de material y mano de obra, desde la fecha de su compra, como se detalla: piezas metálicas no movibles por 1 año; lavabos por 1 año; gabinetes por 1 año; tornillería por 1 año. Esta garantía se limita al comprador original. Esta garantía no cubre daños causados por la falta del mantenimiento correcto del mueble, limpieza inadecuada, el abuso, mal uso, negligencia, accidentes, alteración o envío. El comprador es responsable de cualquier ensamble inicial de menor importancia, limpieza del mueble, inspeccionar que los tornillos estén seguros, y que no haya partes flojas o faltantes, grietas, o que el mueble inestable en general dañado o que parezca inseguro deba ser puesto fuera de servicio. Para el cuidado de las cubiertas, desempolve regularmente después, si se necesita, limpie con una solución suave de cera para muebles en la parte de la madera. Si se comprueba que cualquier componente del mueble tiene algún defecto en material o mano de obra, la Compañía proveerá la pieza de reemplazo o reemplazará el mueble, a opción de que: si el modelo que usted compró ya no está disponible, la Compañía lo puede reemplazar con un modelo similar, como lo determine la Compañía. Por favor contacte al departamento de Servicio al Cliente de la Compañía al 1-800-423-5638 extensión 125, para permitir que la Compañía determine preliminarmente si el mueble tiene algún defecto en material o mano de obra, y que en ese caso se dará la autorización para devolver el mueble. Para calificar para el reemplazo, usted debe recibir la autorización antes de devolver el mueble, flete prepagado, con el recibo original de compra (u otra prueba de compra satisfactoria para la Compañía) y con su información para contactarlo. En ningún caso la Compañía será responsable por cualquier daño accidental o resultante, por cualquier pérdida o lesión a la persona o propiedad, resultante de la fabricación, venta y/o uso del mueble, provisto que, en algunos estados no se permite la exclusión o limitación de daños accidentales o resultantes, así que la limitación o exclusión citada anteriormente puede no aplicar a usted. Esta garantía le da derechos legales específicos, y usted puede tener también otros derechos, que varían de estado a estado.

Servicio al Cliente:

1-800-423-5638 extensión 125

Escríbanos a: vanities@uloft.com
www.loft.com

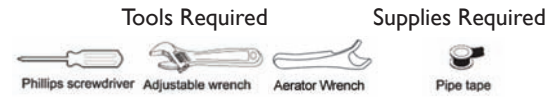

Cleaning

To maintain and protect the fine luster of all products, clean with a soft, damp cloth only. **DO NOT USE** detergents or cleanser as they may harm the protective finish.

Faucet and Drain Assembly

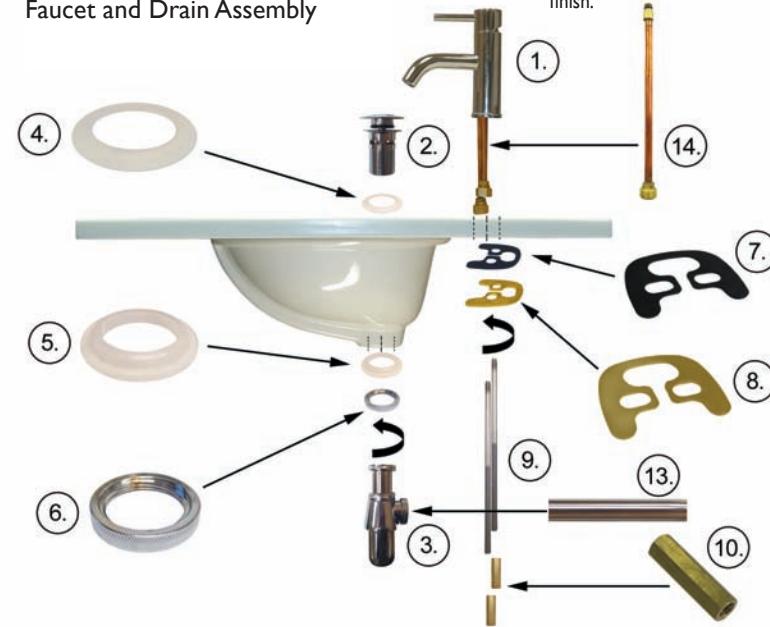

Parts List:

1. Faucet
2. Push Button Drain
3. Bottle Trap
4. Rubber Gasket
5. Rubber Gasket
6. Drain Nut
7. Rubber Washer
8. Faucet Bracket
9. Faucet Bolts
10. Hex Nut
11. Aerator Wrench
12. Pipe Tape
13. Drain Tail
14. Water Supply Line

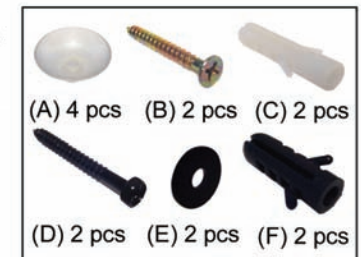
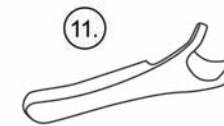

Faucet Installation Steps

1. Verify that threaded copper water supply lines (14) x 2 are installed and tight in base of faucet (1).
2. Thread faucet bolts (9) into base of faucet (1).
3. Lower faucet with copper water supply lines and threaded faucet bolts into hole in countertop.
4. Apply rubber washer (7) and faucet bracket (8) to threaded bolt (9) below countertop, and secure faucet to countertop with the two hex nuts (10) provided.



Push Button Drain Installation Steps

1. Apply rubber gasket (4) to push button drain (2).
2. Lower push button drain into drain hole located in the bottom of sink basin.
3. Apply rubber gasket (5) to threaded portion of push button drain below sink.
4. Tighten push button drain with drain nut (6)
5. Thread bottle trap onto threaded portion of push button drain.
6. Insert Drain tail into opening on side of bottle trap and tighten.

After installing the faucet, remove aerator with supplied aerator wrench (11) and turn on the water to remove any debris. Re-assemble aerator.

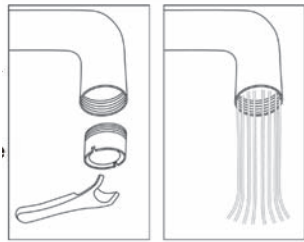

Mirror Installation

Drill two 1/4" holes in wall above sink at desired height aligned with mirror hardware. Insert drywall anchors (C) into holes. Screw in the two supplied screws (B) into the drywall anchors and hang mirror on the screws.

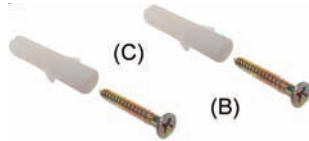

(A) 4 pcs



Sink Installation

Step 1. Locate pre-drilled holes in back of vanity cabinet. Drill two 7/16" holes in wall matching the location of pre-drilled holes in back of cabinet. Secure vanity cabinet to wall with supplied drywall anchors (D) screws (F) and washers (E).

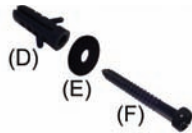

Step 2. Insert supplied suction cups (A) into holes located at the corners of the sink cabinet. Lower and center counter top onto sink cabinet.

Faucet Components/ Componentes del Grifo

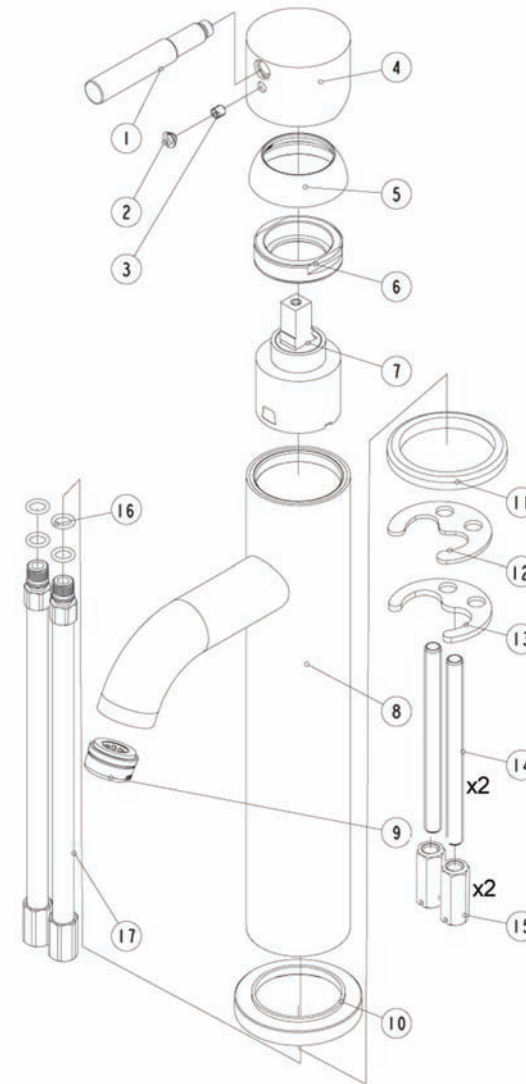

1. Handle
2. Insert
3. Set Screw
4. Handle Base
5. Cap
6. Adjusting Ring
7. Cartridge
8. Spout Assembly
9. Aerator
10. Base
11. Washer
12. Rubber Washer
13. Brass Faucet Bracket
14. Threaded Bolt
15. Hex Nut
16. O-Ring
17. Copper Water Supply Line

1. Manija
2. Inserto
3. Juego de tornillos
4. Base de manija
5. Tapa
6. Anillo de ajuste
7. Cartucho
8. Tubo de ensamblaje
9. Colador
10. Base
11. Rondana
12. Rondana de hule
13. Anaquel de grifo de cobre
14. Pernos con rosca
15. Tuerca hexagonal
16. Anillo - O
17. Línea abastecedora de agua de cobre